

Varmeydelse	kW	179,7
Varmeydelse	kcal/h	154.500
Indfyret effekt	kW	199,7
Indfyret effekt	kcal/h	171.700
Virkningsgrad ved 100% fuldlast	%	90,0
Virkningsgrad ved 30% dellast	%	90,9
Elementer	antal	10
Vandindhold	liter	151
Maksimalt driftstryk	bar	5
Røggastab	mbar	0,24
Tryktab vandside (Δt 10°C)	mbar	90,9
Temperaturregulering anlæg	°C	30 - 85
Temperaturregulering brugsvand	°C	-
Vandindhold VVB.		-
Brugsvand flowrate (EN13203)	l/m	-
Dybde (P)	mm.	1.135
Vægt	kg	676
Tilslutninger frem og retur	RG	2"

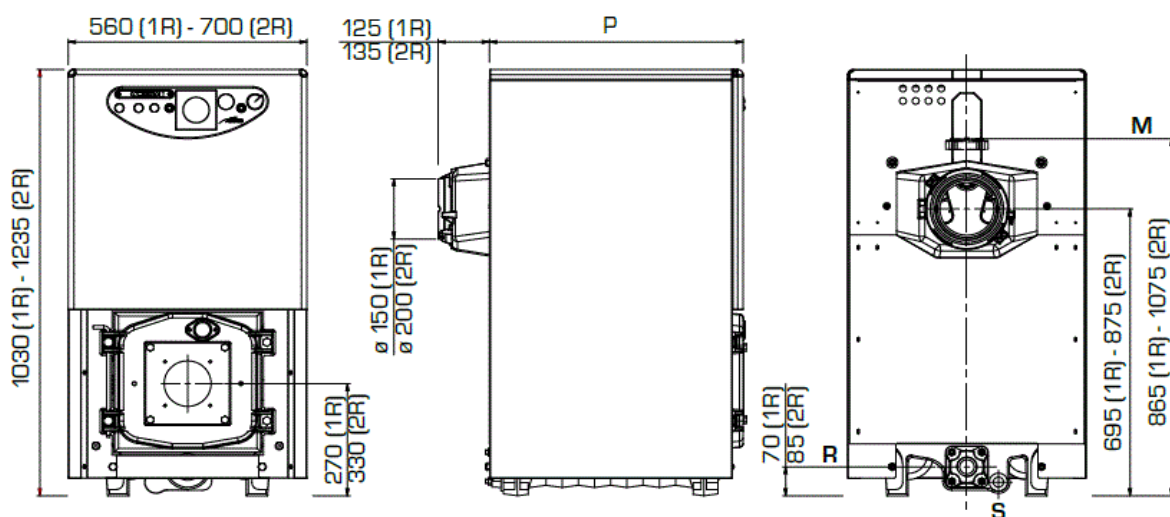

Vare nr. S8056110