

Varmeydelse	kW	230,2
Varmeydelse	kcal/h	198.000
Indfyret effekt	kW	255,8
Indfyret effekt	kcal/h	220.000
Virkningsgrad ved 100% fuldlast	%	90,0
Virkningsgrad ved 30% dellast	%	91,0
Elementer	antal	13
Vandindhold	liter	194
Maksimalt driftstryk	bar	5
Røggastab	mbar	0,42
Tryktab vandside (Δt 10°C)	mbar	121,0
Temperaturregulering anlæg	°C	30 - 85
Temperaturregulering brugsvand	°C	-
Vandindhold VVB.		-
Brugsvand flowrate (EN13203)	l/m	-
Dybde (P)	mm.	1.435
Vægt	kg	850
Tilslutninger frem og retur	RG	2"

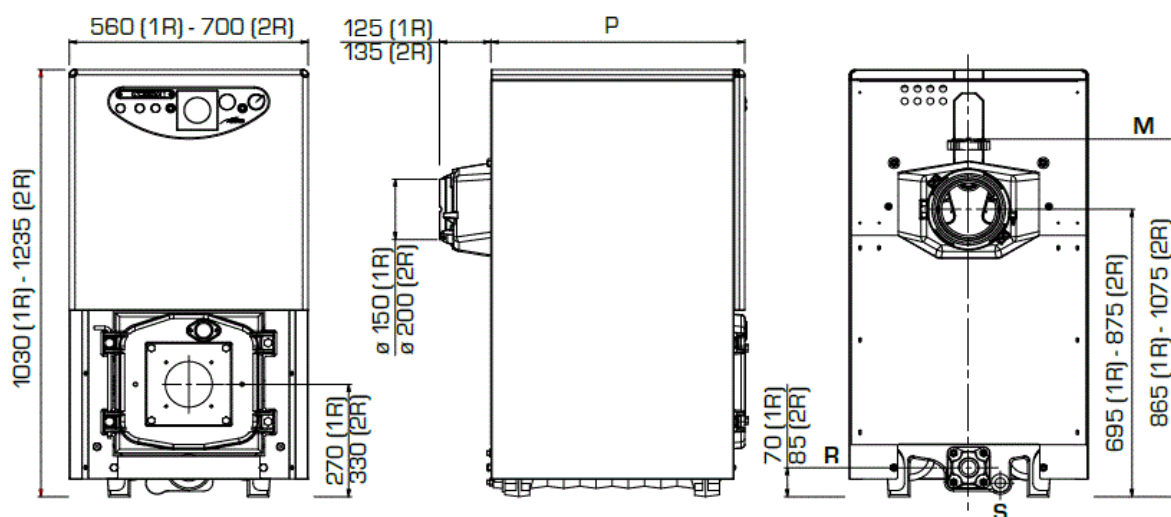

Vare nr. S8056410

Kierulff
Kedler