

Varmeydelse	kW	165,1
Varmeydelse	kcal/h	142.00
Indfyret effekt	kW	184,1
Indfyret effekt	kcal/h	158.300
Virkningsgrad ved 100% fuldlast	%	89,7
Virkningsgrad ved 30% dellast	%	90,7
Elementer	antal	9
Vandindhold	liter	136
Maksimalt driftstryk	bar	5
Røggastab	mbar	0,29
Tryktab vandside (Δt 10°C)	mbar	92,0
Temperaturregulering anlæg	°C	30 - 85
Temperaturregulering brugsvand	°C	-
Vandindhold VVB.		-
Brugsvand flowrate (EN13203)	l/m	-
Dybde (P)	mm.	1.035
Vægt	kg	636
Tilslutninger frem og retur	RG	2"

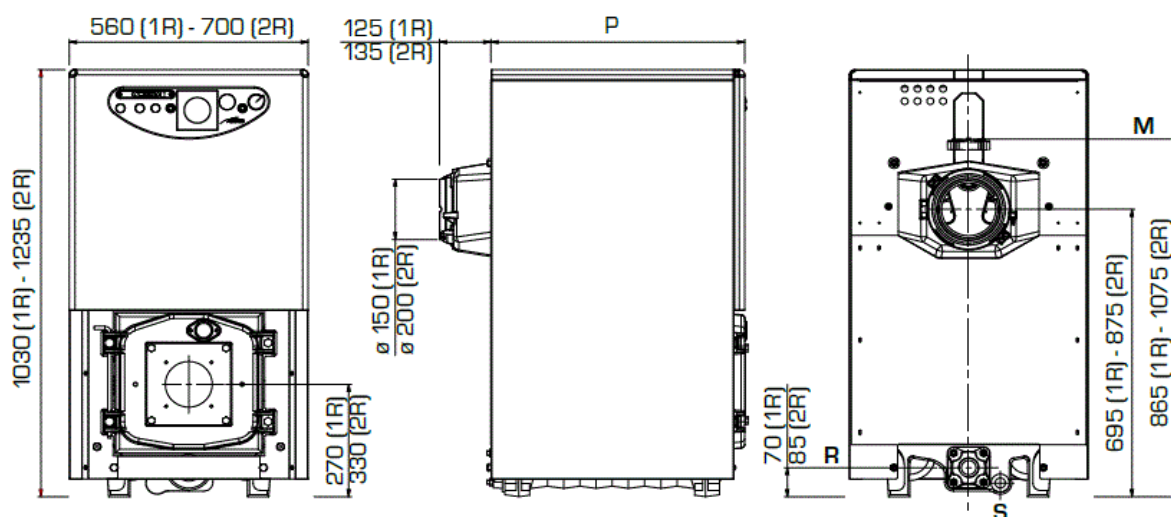

Vare nr. S8056010

Kierulff
Kedler